

ВВЕДЕНИЕ

- Благодарим Вас за приобретение продукции торговой марки SprezVision.
- Перед началом эксплуатации необходимо внимательно ознакомиться с паспортом устройства.
- При получении устройства обязательно проверить комплектность, соответствие маркировок и серийного номера на изделии и в прилагаемом паспорте, наличие и сохранность пломб.
- Напряжение питания должно соответствовать указанному в настоящем паспорте.
- Изделие должно быть заземлено, как и все оборудование, к которому изделие подключается (регистраторы, трансмиттеры и т. п.), в соответствие со стандартом ГОСТ Р 50571.5.54-2013 «Электроустановки низковольтные. Часть 5-54. Выбор и монтаж электрооборудования. Заземляющие устройства, защитные проводники и защитные проводники уравнивания потенциалов».
- Категорически запрещено подвергать изделие механическим ударам, сильным вибрациям и перегрузкам.
- Подключение изделия к сети LAN/WAN должно осуществляться только кабелем витой пары, с разъёмом RJ45.

ОБЛАСТЬ ПРИМЕНЕНИЯ

- IP-камера - устройство, имеющее встроенный веб-сервер. Сетевой интерфейс IP-камеры подключается непосредственно к LAN/Internet сети. IP-камеры имеют такие дополнительные функции, например: детекторы движения. Пользователь может обращаться к камере посредством стандартного веб-браузера Internet Explorer или специального программного обеспечения, поставляемого вместе с камерой. В зависимости от настроек и политики сетевой безопасности, доступ к видеоизображению, полученному IP-камерой, может быть открыт всем пользователям сети или только авторизованным пользователям.
- IP-камера предназначена для организации видеонаблюдения объектов различного масштаба, сложности и отраслевой принадлежности. Она может работать как индивидуально, так и в составе системы видеонаблюдения.
- Купольная IP-камера предназначена для организации видеонаблюдения внутри помещений и благодаря своим малым размерам является практически идеальным решением для небольшого помещения или офиса. Наличие большого выбора объективов, с различным фокусным расстоянием, предоставляет вам

широкие возможности по использованию этих камер.

- IP-камера может быть использована только внутри помещений. Эксплуатация вне помещений категорически запрещена!

ТЕХНИЧЕСКИЕ ХАРАКТЕРИСТИКИ

МОДЕЛЬ	SVI-255B
Сенсор	1/1,8" CMOS Sony Exmor IMX178, 5 МП
Чувствительность	0,01/0,001 люкс; 0 люкс (ИК вкл)
Электронный затвор/режим экспозиции	от 1/25 с до 1/10000 с/ авто, пользовательский
Процессор	HI3516A (0,8 ГГц/ARM Cortex A7/1 ядро/32 bit)
Объектив, угол обзора (горизонт)	2,8 мм/3,6мм/4мм/12мм, 112°/95°/87°/38°
Тип камеры	цветная, купольная, день/ночь
Наличие подсветки	30 LED, 90°, до 25 м
Поддерживаемые разрешения	2592*1944, 2048*1536, 1920*1080, 1280*720, 704*576 25 к/с
ICR	настраиваемый, электромагнитный
WDR	автоматический/ручной выбор параметра, D-WDR
DNR	автоматический, встроенный
Видеопотоков	2
Аудио вход/выход	1/1
Аналоговый видеовыход	нет
Тревожный вход/выход	1/1(опционально)
SD карта	нет
Питающее напряжение	12 В (постоянное), PoE активное, класс "0"
Ток потребления	до 800 мА (макс.)
Диапазон рабочих температур /влажности	от -10°С до +50°С/от 10% до 80%
Класс защиты	IP55
Габаритные размеры	130x130x105 мм
Вес устройства	до 500 гр.
СЕТЬ	
Стандарты Ethernet	10/100-Base-T
Wi-Fi	нет
Сетевые протоколы	DDNS, DHCP, DNS, FTP, HTTP, NTP, PPPoE, RTCP, RTP, RTSP, SMTP, TCP/IP, UDP, UPNP

СИСТЕМА

Настройки CMOS	яркость, контраст, насыщенность, цветность
Формат сжатия, видео/аудио	H.264/H265/PCM alaw 8 Кгц, 16 бит
Детекция движения	чувствительность 6 уровней, 18x22
Безопасность	защита паролем
Битрейт	CBR, VBR от 384 кбит/с-10 Мбит/с
Облачный сервис ONVIF	xmeye.net V 2.04
Дополнительно:	удаленный просмотр с мобильных устройств (iOS, ANDROID), через браузер ПК или облако

**Приведённые данные являются приблизительными, устанавливались экспериментально и даны в качестве начальной справки.*

ГАБАРИТЫ И ОБЩИЙ ВИД

- 1 Монтажная площадка
- 2 Фиксирующее кольцо
- 3 Держатель
- 4 Корпус видеокамеры
- 5 Купол прозрачный

**Общий вид камеры может отличаться от приведённого, в зависимости от применяемого объектива и типа модификации корпуса. Все размеры указаны в мм.*

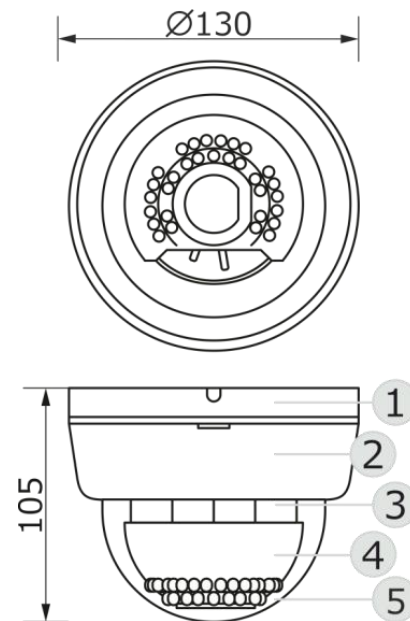

КОМПЛЕКТАЦИЯ

Видеокамера в сборе	1 шт.
Гарантийный талон	1 шт.
Паспорт изделия	1 шт.

Диск с ПО	1 шт.
Коннектор и колпачок RJ45	2 шт.
Коробка упаковочная	1 шт.

**Текущий комплект поставки может отличаться от указанного и изменяться без предварительного уведомления.*

ПРАВИЛА МОНТАЖА

- Монтаж изделия должен производиться только специалистами, имеющими соответствующую квалификацию.
- Не рекомендуется устанавливать камеру в местах, где возможно попадание на объектив прямых солнечных лучей, повышенного испарения или парообразования, загазованных или сильно запылённых местах, местах с повышенной вибрацией или температурой.
- Напряжение питания должно соответствовать указанному в настоящем паспорте.
- При питании изделия постоянным напряжением, необходимо использовать стабилизированный источник питания и соблюдать полярность подключения выводов.
- Защита изделия от повреждения высоким напряжением (грозовые разряды и высоковольтные импульсные наводки) эффективна только в случае правильного заземления изделия и оборудования, к которому изделие подключается (регистраторы, трансмиттеры и т. п.) и уравнивания потенциалов в соответствии со стандартом ГОСТ Р 50571.5.54-2013 «Электроустановки низковольтные. Часть 5-54. Выбор и монтаж электрооборудования. Заземляющие устройства, защитные проводники и защитные проводники уравнивания потенциалов».
- Длина кабеля от камеры до ближайшего активного сетевого устройства не должна превышать 100 метров.

ПОРЯДОК МОНТАЖА

- Определите место установки IP-камеры в соответствии с правилами монтажа изделия.
- Извлеките видеокамеру из упаковки.



Рис. 1.

Рис. 2.

- При помощи пластикового съёмника из комплекта поставки или шлицевой отвёртки, отделите защитный купол с держателем от монтажной площадки. Для этого вставьте инструмент в соответствующий паз на корпусе, и

проверните его до щелчка и образования зазора между деталями. (Рис. 1.). Затем потяните защитный купол вниз (Рис. 2.).

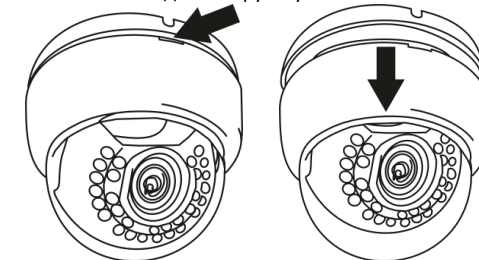
- В зависимости от типа поверхности, на которую осуществляется монтаж камеры, подготовить монтажные отверстия в данной поверхности.

- Установить монтажную площадку (1) на заранее подготовленные отверстия и прикрутить к поверхности (Рис. 3.).

- Сориентируйте камеру, повернув видеомодуль от 0° до 360° по горизонтали и от 0° до 180° по вертикали (Рис. 4.).



Рис. 3.

Рис. 4.

- При необходимости настройте объектив (фокус/резкость).

- Установите защитный купол на монтажную площадку до характерного щелчка.

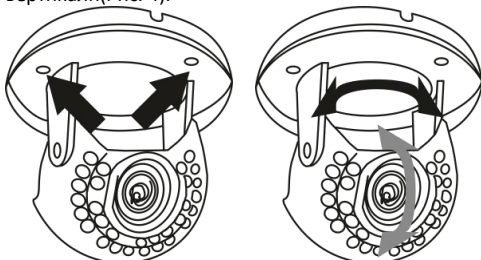
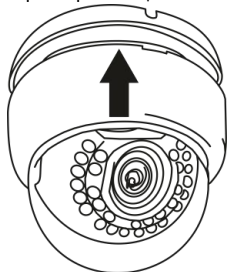

- Подключите соответственно разъемы питания и Ethernet кабель (1), или подключить камеру через инжектор PoE (2) или в коммутатор с поддержкой PoE (3) с соблюдением полярности, как показано на схемах ниже:

ВНИМАНИЕ!

Наличие тревожных входов/выходов, аудио входов/выходов, BNC выходов может отличаться в функциях камеры и на рисунке, т.к. корпус универсален для моделей с разным функционалом. Рисунок универсальный.



Схема подключения IP-камеры



LAN RJ-45

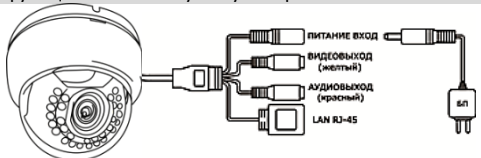
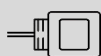

LAN: RJ-45
100 Мбит/с
ВХОД: +12 В
(DC)

ВНИМАНИЕ!

Во избежание случаев выхода камеры из строя, для её питания необходимо использовать только стабилизированный источник питания постоянного тока 12 В, и строго соблюдать полярность напряжения.

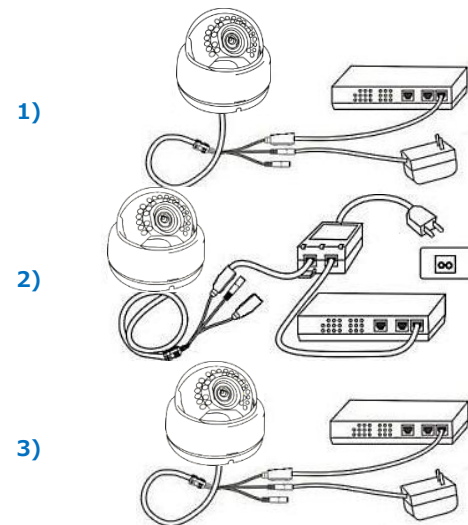

ВНИМАНИЕ!

Для восстановления IP-адреса, логина и пароля по умолчанию, обратитесь в сервисный центр или техническую поддержку

Имя/пароль для входа в настройки камеры:

имя	admin
пароль	пусто
Порт	Описание
80/8899	Web/ONVIF порт
554	RTSP
34567	Порт управления

- Убедитесь в том, что в процессе установки стекло объектива сохранило свою целостность и чистоту, в случае появления загрязнений очистите его с помощью безворсовой салфетки или ткани.
- Убедитесь в правильной работе видеоканалов.

ТРАНСПОРТИРОВКА И ХРАНЕНИЕ

- Транспортировка изделия в транспортной таре разрешается любым видом крытого транспорта на любое расстояние, при условии крепления тары с упакованными изделиями к кузову транспортного

средства с целью предохранения её от смещений, соударений, а также при условии исключения непосредственного воздействия атмосферных осадков.

- Погрузка и выгрузка коробок с изделиями должна проводиться со всеми мерами предосторожности, исключая удары и повреждение коробок.

- Температура окружающей среды при транспортировке может составлять от -60°C до +50°C.

- Хранение видеоканалов допускается в упаковке изготовителя на стеллажах в закрытом, неотапливаемом помещении с атмосферой типа II, в соответствии с ГОСТ 15150-69 не более одного года, при температуре -20°C до +50°C и относительной влажности воздуха до 50% или проветриваемом помещении при относительной влажности воздуха 95% и температуре окружающей среды +25°C.

**СРОК ГАРАНТИИ НА ОБОРУДОВАНИЕ
ТОРГОВОЙ МАРКИ «SPEZVISION»
СОСТАВЛЯЕТ 3 ГОДА.**

СВИДЕТЕЛЬСТВО О ПРИЁМКЕ

Изделие признано годным к эксплуатации и полностью соответствует требованиям нормативных документов: ГОСТ Р 51558-2000 «Системы охранные телевизионные», ГОСТ Р 50009-2000, ГОСТ Р 51317.3.2-2006, ГОСТ Р 51317.3.3-2008 «Совместимость технических средств электромагнитная», ТУ4372-002-4899870-2005 «Устойчивость к электромагнитным помехам технических средств».

**ОТМЕТКИ ОТДЕЛА ТЕХНИЧЕСКОГО
КОНТРОЛЯ КАЧЕСТВА «MIRACLE»**

дата

проверил

дополнительные отметки

SpezVision

СИСТЕМЫ ВИДЕОНАБЛЮДЕНИЯ
И ТЕХНОЛОГИИ БЕЗОПАСНОСТИ

5 МП IP-видеокамера
Купольная
SVI-255B

www.spezvision.ru



декларация о соответствии:
ТС №. RU Д-РУ.АГ73.В.24089

**ПРОИЗВЕДЕНО: ООО «ИННОВАЦИЯ»
СЕРВИСНЫЙ ЦЕНТР:**

394014 Россия, г. Воронеж,
ул. Менделеева, д.16

8-800-555-84-65, доб. 2

(бесплатный звонок по России)

E-mail: s-centre@miracle-gc.ru

ТЕХНИЧЕСКАЯ ПОДДЕРЖКА:

8-800-555-84-65, доб. 1

(бесплатный звонок по России)

E-mail: support@miracle-gc.ru

www.spezvision.ru